

Пётр Иванович Акованцев



КАК БОГ СОТВОРИЛ ВСЕЛЕННУЮ

Теория Всего

Пётр Акованцев

**Как бог сотворил
вселенную. Теория Всего**

«Издательские решения»

Акованцев П. И.

Как бог сотворил вселенную. Теория Всего / П. И. Акованцев —
«Издательские решения»,

ISBN 978-5-44-933729-0

В книге изложено устройство Мира с помощью одной сущности — Эфира. Даны представления о структуре электрона и протона, позволяющие объяснить электронейтральность атома, понять природу заряда, электростатических и электромагнитных взаимодействий. Даны представления о природе гравитации. Изложена природа центробежной силы. На космологическом уровне даны представления о том, как формируются галактики, как рождается вещество, а также планеты и звёзды. Основа всего изложения экспериментальные данные.

ISBN 978-5-44-933729-0

© Акованцев П. И.
© Издательские решения

Как бог сотворил вселенную Теория Всего

Пётр Иванович Акованцев

© Пётр Иванович Акованцев, 2019

ISBN 978-5-4493-3729-0

Создано в интеллектуальной издательской системе Ridero

УДК 053

Акованцев Пётр Иванович,

пенсионер,

г. Воронеж, Российская Федерация.

Как Бог сотворил Вселенную.

Содержание:

Аннотация	2
Предисловие	3
Введение	4
1.Описание Эфира.....	5
2.Строение частиц лежащих в основе вещества.....	7
3.Создание элементов таблицы Менделеева.....	14
4.Гравитация.....	15
5.Электростатика.....	43
6.Электродинамика.....	47
7.Тайны СВЕТА.....	50
8.Излучение.....	55
9.Колебания и волны.....	61
10.Природа теплоты.....	62
11.Определение односторонней скорости СВЕТОВОГО потока.....	68
12.Природа центробежной силы.....	70
13.Строение вещества.....	73
14.Частицы.....	81
15.Эксперименты по обнаружению Эфира.....	87
16.Этапы развития реальной Вселенной.....	95
17.Фантастика квантовой физики.....	123
18.Космологическое красное смещение.....	134
19.Время.....	147
20. Ядерные взаимодействия между нуклонами.....	149
21.Большой взрыв, геометрия Евклида и видимая Вселенная	151
22.Земля не обращается вокруг Солнца.....	154
23.Перерождение и рождение звёзд.....	161
24.Реликтовое излучение	170
25.Скорость Света не инвариантна	171
26.Расширение Вселенной-величайшее заблуждение в истории науки	176
27.Заключение	184
28.Литература.....	186

Аннотация: В статье изложено описание устройства Мира с помощью одной сущности-Эфира. Даны представления о структурах электрона и протона, позволяющие объяснить электронейтральность атома, понять природу заряда, электростатических и электромагнитных взаимодействий. Даны представления о природе гравитации. Описана природа возникновения центробежной силы. Даны описания экспериментов, проведение которых, покажет наличие Эфира вокруг нас. Дано представление о формировании элементов таблицы Менделеева, показаны взаимодействия на уровне атомов и молекул. На космологическом уровне показаны этапы развития Вселенной.

Я оперирую не символами, а образами и математику не привлекаю для доказательства своих выводов. Для доказательства я привлекаю эксперимент и наблюдения астрономии и астрофизики. По моим понятиям природа силы заложена в движении Эфира. В основе всех явлений Природы лежит СВЕТОЭфиродинамика. Во Вселенной происходит только один процесс перехода Эфира в СВЕТ. Все явления в Природе предназначены для обеспечения этого процесса или являются следствием этого процесса. У меня есть точные ответы и истинные убеждения по поводу разных вещей, и я в этом абсолютно уверен.

Ключевые слова: Эфир, Свет, СветоЭфиродинамика.

УДК 053

Akovantsev Peter Ivanovich,

pensioner,

Voronezh, Russian Federation.

Aethereal device of the World.

Annotation: In the article description of device of the World is expounded by means of one Essence-ether. Ideas are given about the structures of electron and proton, allowing to explain the electro neutrality of atom, understand nature of charge, electrostatic and electromagnetic co-operations. Ideas are given about nature of gravitation. Nature of origin of centrifugal force is described. Descriptions of experiments realization of that are given, the presence of Ether will show round us.

An idea about forming of elements of table of Mendeleev is Given, co-operations are shown at the level of atoms and molecules. At cosmological level the stages of development of Universe are shown.

I operate not symbols, and by characters and mathematics I do not attract for proof of the conclusions. For proof I attract an experiment and supervisions of astronomy and astrophysics. On my concepts nature of force is stopped up afoot Ether. All phenomena of Nature SvetoEfirodinamika is the basis of. In Universe there is only one process of transition of Ether in LIGHT. All phenomena in the Wild are intended for providing of this process or are investigation of this process.

Keywords: Ether, Light, SvetoEfirodinamika.

Предисловие

Сотворение Вселенной очень длительный процесс и этот процесс до настоящего времени продолжается. В Библии можно найти намёки на это. И прежде всего это касается воплощения Бога в этом Мире. Кто Он. Послушаем, что Он сам говорит о Себе.

От Иоанна.

Глава 8

12 Опять говорил Иисус к народу и сказал им: Я свет миру; кто последует за Мною, тот не будет ходить во тьме, но будет иметь свет жизни.

5 Доколе Я в мире, Я свет миру.

Глава 12

36 Доколе свет с вами, веруйте в свет, да будете сынами света.

46 Я свет пришел в мир, чтобы всякий верующий в Меня не оставался во тьме.

И не нужно искать скрытый смысл в слове Свет. Нужно понимать буквально, что Свет и есть Бог.

Из какого материала создана Вселенная?

Вселенная создана из плоти и крови Бога.

Мф.26:26 И когда они ели, Иисус взял хлеб и, благословив, преломил и, раздавая ученикам, сказал: примите, ядите: сие есть Тело Моё.

Мф.26:27 И, взяв чашу и благодарив, подал им и сказал: пейте из неё все,

Мф.26:28 ибо сие есть Кровь Моя Нового Завета, за многих изливаемая во оставление грехов.

Всё, что окружает нас это Бог. Об этом говорят Его слова: «Я в вас, я вы во Мне.» Где во Мне? В окружающем нас мире.

Сколько времени продолжается процесс Творения?

Бог устами Ездры сказал: «Ибо век потерял свою юность, и времена приближаются к старости, так как век разделён на двенадцать частей, и девять частей его и половина десятой части уже прошли, и остаётся то, что после половины десятой части.» 3 Ездры. 14—10, 11, 12. Вселенной осталось существовать немногим более двух частей отведённого времени.

По сути, наука изучает Бога в тех или иных Его проявлениях и ещё удивляется, почему в Природе всё так подогнано для возникновения вещества и жизни. Потому и подогнано, что Вселенная это внутреннее наполнение Бога.

*..Моя душа вышла! Вначале все это было очень тяжело, но затем я увидел очень яркий свет. Казалось, что сначала он был немного тусклым, но затем стал мощным сиянием. И тепло от него передавалось мне: я чувствовал душевную теплоту... И необычайная яркость: он покрывал все и, однако, не мешал мне видеть все вокруг: операционную, врачей и сестер, все. Я отчетливо мог видеть, и он не слепил... * ...Сначала, когда возник этот свет, я не совсем понимал, что происходит. Но потом Он спросил меня, – готов ли я умереть? Свет говорил со мной, этот голос принадлежал именно ему... Я чувствовал себя по-настоящему хорошо – в безопасности и окруженным любовью. Любовь, исходящая от него, – это что-то невообразимое, неопишное.*... из книги Р. Моуди*жизнь после жизни*

Как СВЕТ сотворил Вселенную, читайте далее.

Введение

Данная работа ставит своей целью показать устройство окружающего Мира и не ставит целью описание взаимодействий с помощью математики.

Математическое обоснование природы тех или иных явлений требует проведения тысяч экспериментов, что выходит за рамки данной работы.

С лёгкой руки уважаемого А. Эйнштейна Эфир был удалён из физики. Однако в последующем развитии физики приняли на вооружение такое понятие, как «физический вакуум». Мол, пустота, но наполненная множеством частиц и полей, в т.ч. и виртуальных, рождающихся и исчезающих. Однако этого оказалось недостаточным для объяснения реальности. На помощь призвали тёмные материю и энергию, которые, как и Эфир невозможно найти и идентифицировать. Но и этого оказалось недостаточным. Поэтому на помощь призвали божественный бозон Хиггса, а вместе с ним и поле, отвечающее за массу. Магнитному полю приписали свойство особой материи. Казалось бы всё, реальность можно объяснить с помощью привлечённых сущностей. Но нет. Оказалось, что нужно ввести ещё несколько частиц. Да и аксионная материя, вдруг оказалась востребованной. Сейчас думают вводить в физику особый вид струн отвечающих за всплески в радиодиапазоне. Востребованы струны для объяснения устройства

вещества. Думаю, что перечень будет продолжен, хотя бы потому, что требует объяснения то, из чего состоят струны.

В данной статье-монографии предпринята попытка объяснить устройство Мира с помощью одной сущности-Эфира.

Ранее изучением эфира занимались многие авторитетные ученые. Этим термином определяли разные понятия, но чаще всего имелось в виду особое состояние материи, которое заполняет собой пространство между атомами и другими известными частицами вещества.

«Одна из проблем, которая с самого начала мучает теорию, заключается в вопросе о соотношении между реальностью и формализмом. Физика должна быть больше, чем набор формул, ... она должна давать картину того, какова реальность на самом деле».

«Определить, могут или нет различные частицы, и силы быть объединены в теорию, которая объясняет их все как проявление единственной, фундаментальной сущности».

Вот и попытаемся это сделать.

1. Описание Эфира.

Существует Мировая Субстанция-Эфир. Вполне самостоятельная и разумная. Он (Эфир) понимает, что несовершенен. В том смысле, что наполнен негативной информацией, которая влияет на существование Субъектов внутри Эфира, но состоящих из Эфира, так сказать, духовные Сущности. В конце концов, Он принимает решение избавиться от нехорошей информации путём сжатия её и консервации. Сначала консервирование происходит за счёт флуктуаций. Негативная информация сосредотачивается в нейтрино, а СВЕТ становится очищенным Эфиром. Потом создаются частицы (вещество), которые переводят Эфир в СВЕТ. Гравитация (СВЕТОВЫЕ потоки) нагнетает в вещество Эфир, где Он переводится в СВЕТ. Флора и фауна тоже переводит Эфир в СВЕТ. Во Вселенной происходит только один процесс перехода Эфира в СВЕТ. Эфир-Отец, СВЕТ-Сын. СВЕТ организует все процессы во Вселенной.

Для описания устройства Мира достаточно одной Сущности и этой Сущностью является Эфир-Среда заполняющая весь объём под твердью.

О свойствах Эфира, с таким условием, чтобы всё многообразие форм и явлений окружающего нас мира, являлось следствием существования только одной сущности Эфира.

Эфир обладает определёнными свойствами, которые позволяют Ему творить всё многообразие форм и явлений окружающего нас мира из Себя-Самого.

Основное Его свойство непрерывность и способность иметь разную плотность, что позволяет исключить образование пустоты внутри объёма занимаемого Эфиром. Объём занимаемый Эфиром наука называет пространством, что является формой существования Эфира. Формирование структур в Эфире происходит за счёт изменения плотности Эфира в определённой области. Эфир образует вихри, течения и струи, т.к. является жидкой средой.

Допустим, что Эфир дискретен, т.е. состоит из очень, очень мелких частиц. Сможем ли мы с помощью его объяснить гравитацию? Сможем. Двигается в центр земли и увлекает своим движением тела, прижимая их к поверхности Земли. Сможем ли мы с его помощью объяснить сильные, слабые, обменные и молекулярные взаимодействия? Не сможем. Чтобы объяснить эти взаимодействия, мы должны объяснить, как осуществляется связь между частичками Эфира. Если между частичками Эфира не будет связи, то и взаимодействие невозможно. Если разрезать буксирный трос, то сможем ли мы буксировать автомобиль? Нет. Значит нужно ввести новую сущность, а это противоречит нашему первоначальному условию: Сущность только одна. Поэтому Эфир-непрерывная сущность.

Между атомами и молекулами нет видимой связи, но вещество (любое) сопротивляется, как растяжению, так и сжатию.

Материя, лишь незначительная часть Вселенной, но плотность материи больше плотности Эфира заполняющего пространство (наблюдательный факт), значит, Эфир должен вклю-

чать в себя и такое понятие как плотность. Чем выше плотность, тем больше прочность Эфира. Эфир должен иметь способность уплотняться и снижать плотность до бесконечно малых величин. Эфир разной плотности должен свободно проникать друг сквозь друга не нарушая геометрии образований (вихрей, атомов, молекул).

Эфир состоит из двух компонентов-тёмного Эфира (тёмной материи) и СВЕТА (тёмной энергии). В недрах звёзд и планет Эфир переходит в СВЕТ, т.е. аннигилирует. СВЕТ активная компонента Эфира, излучаясь вихревым потоком из недр звёзд и планет, СВЕТ нагнетает Эфир в недра.

Аннигиляция есть переход Эфира в СВЕТ.

Всё вещество Вселенной состоит из Эфира. Все поля во Вселенной есть движущиеся Эфирные образования. Любое движение материи во Вселенной обусловлено перемещением потоков Эфира.

2. Стрoение частиц лежащих в основе Вещества.

Вначале было Слово, и Слово было у Бога, и Слово было Бог.

Слово-следствие вибрации среды Эфира. Вибрации-это движение. В данном случае Слово выступает, как основа создания движения в Эфире. Именно с первого движения всё и началось. Первая флуктуация плотности Эфира, позволившая Эфиру перейти в СВЕТ, и есть первое СЛОВО. Эфир перешёл в СВЕТ, СВЕТ сотворил Вселенную с единственной целью и дальше переводить Эфир в СВЕТ. В данном случае СЛОВО выступает как действие инициирующее начало единственного процесса во Вселенной переход Эфира в СВЕТ. Собственно, это действие и творит всё.

Изначально Эфир занимал весь объём и имел одинаковую плотность. Однако в этом объёме происходили флуктуации плотности Эфира. Смотрите Рис.1. И как следствие флуктуаций Эфира получилась дискретная частица Эфира-нейтрино с Эфирным вихрем, которая получила название электрон (позитрон) Рис 2.



Рис.1 Флуктуации плотности Эфира

Но одного электрона (позитрона) недостаточно для получения вещества.

Нужен протон и нейтрон. Логично предположить, что протон и нейтрон были созданы уже из имеющихся частиц, как продолжение укрупнения структуры уже из имеющегося материала.

Следующим этапом в создании вещества, было создание дуэнейтрино-структуры необходимой для формирования кристаллической решётки протона и нейтрона. Необходимо было соединить электрон и позитрон в единое целое. Для этого необходима высокая температура и давление. Температура необходима для того, чтобы ослабить Эфирные вихри электрона и позитрона, а давление нужно для интеграции нейтрино электрона и позитрона друг в друга.

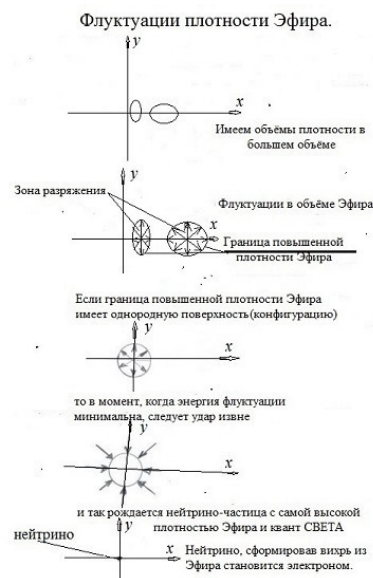

Рис 2. Электрон. Представляет собой частицу-нейтрино с вихрем Эфира, который есть гравитационное поле этой частицы



Рис. 3 Дуэнейтрино-соединённые вместе электрон и позитрон

Для создания дуэнейтрино СВЕТ концентрируется в шаровое скопление, выпускает два джета и нагнетает в шаровую область электроны и позитроны. По мере продвижения электронов и позитронов по джету создаётся высокая температура и давление. Процесс происходит примерно так: [51]

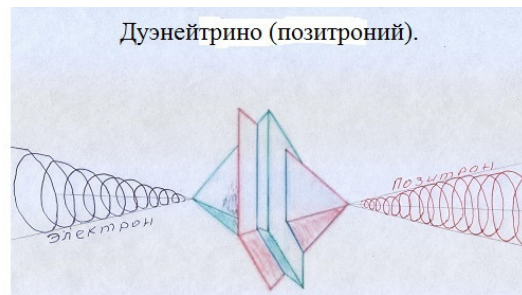

Рис.4 Компьютерная анимация процессов в джете

Сначала формируются дуэнейтрино Рис.3, а потом протоны и нейтроны из таких образований Рис.5:



Рис.5 Взаимодействие двух дуэнейтрино в кристаллической решётке протона

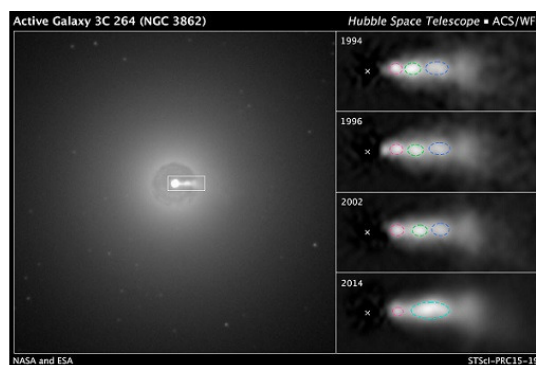

Рис.6 Протон

Протон в конечном итоге выглядит так: Рис.6. У нейтрона Рис.7 позитрон находится в центре и его гравитационное поле нейтрализуется полем электрона. Примерно так:



Рис.7 Нейтрон

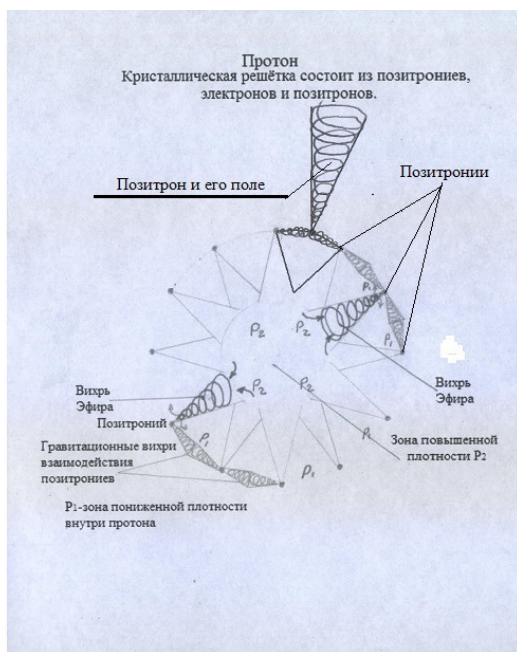

Рис.8 Схема распада нейтрона на протон, электрон и нейтрино

Так были созданы элементарные частицы. Такое устройство частиц может объяснить электронейтральность атома, наличие зарядов у тел и их отсутствие у элементарных частиц. Прояснит спин электрона и протона. Позволит разобраться с бесчисленным количеством частиц открываемых наукой на ускорителях и много чего ещё.

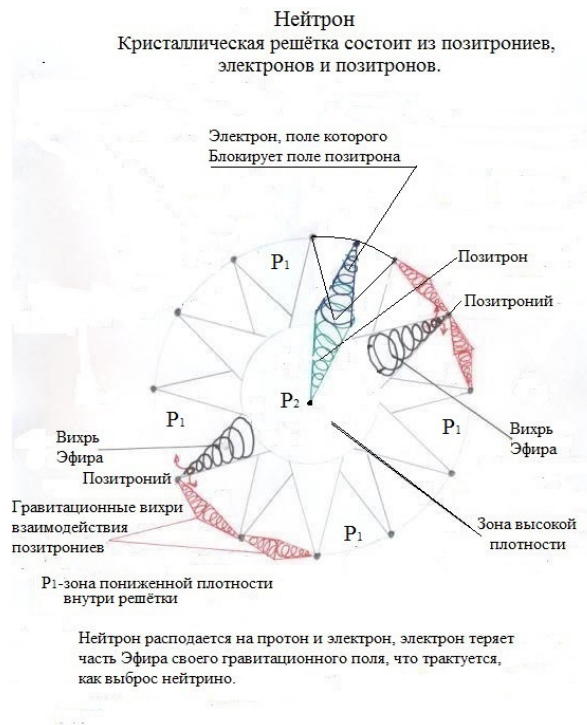
3.Создание элементов таблицы Менделеева.



Рис.9 Атом водорода. Электрон движется по периметру гравитационного поля протона. Этим обеспечивается нейтральность атома, вихрь электрона блокирует вихрь протона.

Создание элементов вещества аналогично созданию протонов и нейтронов. Шаровая область СВЕТА выпускает два джета, которые всасывают из окружающего пространства электроны, протоны и нейтроны. По мере продвижения по джету из них формируется водород и гелий. На Рис. 9 изображён атом водорода.

Из таких структур созданы все атомы химических элементов Рис.10.

Создание атомов элементов определённого периода происходит в определённый этап развития Вселенной. Каждому периоду атомов вещества таблицы Менделеева соответствует свой этап развития Вселенной. Создание атомов вещества происходит в джетах.

На определённом этапе развития галактики, звёзды и планеты формируются аналогичным образом. Два джета всасывают из окружающего пространства химические элементы первого, второго, третьего и четвёртого периодов таблицы Менделеева. В джетах формируются звёзды и планетарные системы и выбрасываются в рукава.

Только на этом этапе появляются звёзды и планеты и только на этом этапе формируются их гравитационные поля. Кроме того, на этом этапе создано сложное вещество, т.е. состоящее из нескольких химических элементов.



Рис.10 Структура атома. Примерная схема расположения энергетических уровней в атомах

4.Гравитация.

В Природе всё элементарно просто. Существуют две среды Эфир и СВЕТ, которые являются основой Мироздания. СВЕТ излучаясь вихревым потоком, нагнетает Эфир в недра планет и звёзд. Движущийся Эфир в недра и есть причина приталкивания тел к поверхности земли.

Как было рассмотрено выше. Шаровое скопление СВЕТА выбросив два джета нагнетает в область из окружающего пространства ранее созданные элементы. По мере прохождения по джету из элементов формируются звёзды и планеты из которых в центральной части создаются звёздные системы и выбрасываются в рукава галактик.

Рассмотрим экспериментальные данные.

Цитата [69]:

3.4. Фракталы в плазме.

В работе [10] исследовались необычные физические явления в плазме, приводящие к появлению в ней фрактальных структур. Было обнаружено, что квазинейтральное состояние плазмы сменялось упорядоченным состоянием [10]. Образовавшиеся регулярные структуры имели фрактальную закономерность, причем фракталы в плазме проявлялись в макроскопическом масштабе. В макро масштабе структурированная плазма представляла собой две симметричные системы, напоминающие по форме вложенные конусы (рис.1). В фрактальных структурах видна характерная зависимость, построенная по принципу удвоения периода. На универсальность сценария удвоения периода в системах, имеющих хаотическое поведение, обратил внимание в своих исследованиях Фейгенбаум [11].

Таким образом, в плазме, вместо хаотического поведения, наблюдался совершенно определенный вид организации и совершенно определенная взаимосвязь элементов структуры. Выявленная высокая степень упорядоченности в плазме, вступает в противоречие с традиционным пониманием процессов в ней. Все это указывает на процессы, в которых происходит уменьшение энтропии плазмы.

Плазменные конусы



Рис. 11 Структура, наблюдаемая в плазме

Цитата [70]:

Ниже приведены некоторые результаты наших экспериментальных исследований, которые, на наш взгляд, также подтверждают закон уменьшения энтропии [15]. Нами исследовались необычные физические эффекты, обнаруженные в плазме [15]. В плазме наблюдалось появление регулярных структур. Квазинейтральное состояние плазмы менялось на упорядоченное состояние. Образовавшиеся регулярные структуры имели фрактальные закономерности [15]. Некоторые фотографии «отпечатков» плазменных фракталов, зафиксированные на мишенях из тугоплавких металлов, приведены ниже на рис.1 [15]. В соотношениях ширины полос в фрактальных кольцевых структурах просматривается характерная зависимость, построенная по принципу УДВОЕНИЯ периода. На универсальность удвоения периода колебаний в системах имеющих хаотическое поведение обратил внимание в своих исследованиях Фейгенбаум [18].



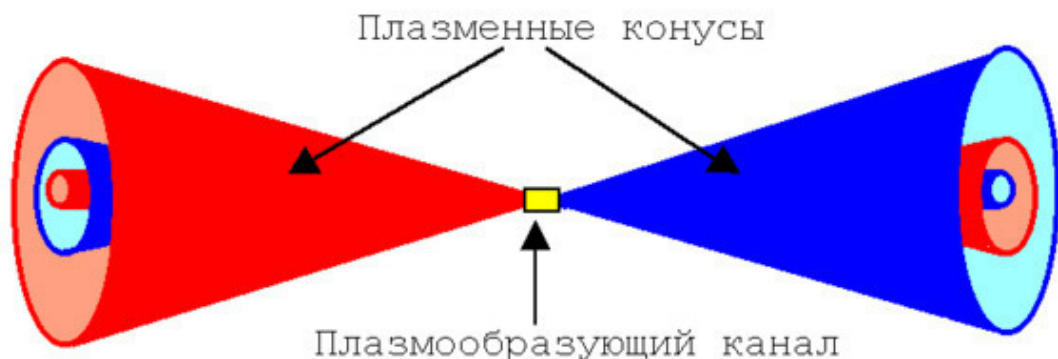
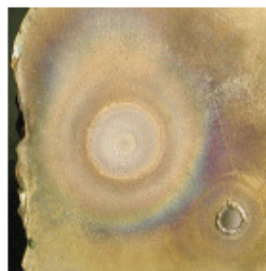

Рис.12. Фотографии «отпечатков» фрактальных структур, возникающих в плазме.

На Рис.13а схематически показаны плазменные фракталы, восстановленные по «отпечаткам» на мишенях. На Рис.13б показано сечение фрактального конуса и его тонкая структура.

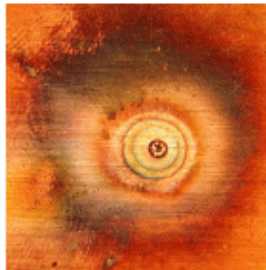
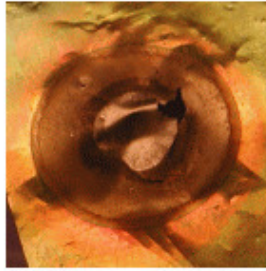

Рис.13. Плазменные фракталы. а,б

Фрактальные проявления в структурах является всеобщим признаком для множества природных проявлений. Фракталы проявляются как на макроуровне, так и на уровне элементарных частиц [16, 17]. Плазма не оказалась исключением. Появление регулярных структур

в плазме указывает на наличие процессов в ней, идущих с уменьшением энтропии. Результаты исследования уменьшения энтропии плазмы могут оказаться ключевыми для понимания процессов в физическом вакууме, приводящих к рождению дискретного вещества из вакуума.

Теорема Климонтовича практически снимает запрет на возможность возникновения регулярных структур в континууме. В рамках теории физического вакуума, используя S-теорему Климонтовича, появляется возможность обосновать возникновение не только регулярных структур в континууме, но и порождение дискретных частиц из непрерывного вакуума. Одним из следствий S-теоремы Климонтовича является вывод о том, что корни дискретности следует искать в непрерывности. Закон уменьшения энтропии Климонтовича дает ключ к разрешению фундаментальной коллизии непрерывности и дискретности, которая до сих пор не нашла своего решения. Конец цитат.

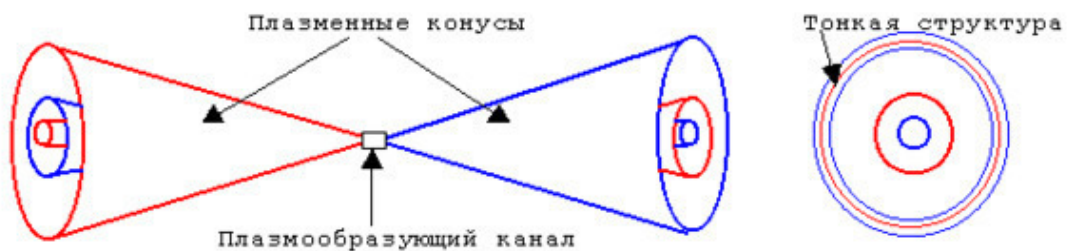
Недра-высокотемпературная плазма, космос (пространство) -низкотемпературная плазма, но фракталы формирует СВЕТА. Конусный поток СВЕТА берёт начало в недрах, как фрактал, и выходит в космос, всасывая Эфир в недра. Это и есть гравитация. Кто ни будь, может дать представление гравитации, основываясь на экспериментах? А о природе джетов есть теперь у кого либо сомнения? А что напоминает 136? Это всенепременно дифракционная картинка.



Рис.14 Джет-вихрь из Света внутри которого формируются протоны и нейтроны



Рис.15 Джет-вихрь из Света в котором формируются звёзды и планеты и из которых формируются звёздные системы

Со временем джеты исчезают и в центре галактики формируется квазар,



Рис.16 Квazar. Внутри чёрная точка-шаровая область из Света ничего не излучающая, поэтому кажущаяся чёрной, которую считают чёрной дырой



Рис.17 Угасающий квazar

который выполняет важную роль в становлении гравитационных полей звёзд и планет. Своими СВЕТОВЫМИ потоками он нагнетает Эфир в свои недра, но по мере прохождения через галактику, Эфир питает новорождённые звёзды и планеты, помогая становлению их гравитационных полей. Наступает момент, когда практически весь Эфир, по мере движения к квазару, поглощается звёздами и планетами, поэтому квazar угасает. Именно поэтому жизнь квазара коротка. От квазара, в центре галактики, остаётся шаровая область заполненная СВЕТОМ. Она ничего не излучает и поэтому не видна.

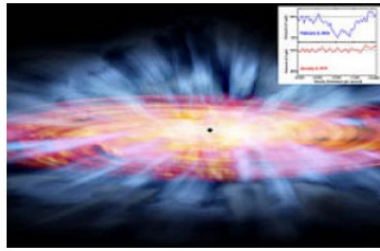
Природа гравитации.

Ранее было известно, что гравитация это сила с которой все материальные объекты взаимодействуют друг с другом. Сила взаимодействия всемирного тяготения была И. Ньютоном выражена формулой:

$$G \frac{m_1 \cdot m_2}{r^2}$$

Однако не была открыта природа гравитации, и до настоящего времени никто представления не имеет о самой природе гравитации.

Мною теоретически обоснована научная идея о том, что гравитация, не что иное, как поток Эфира к центрам планет и звёзд, где он переходит в другое агрегатное состояние-СВЕТ и СВЕТ двигаясь от центра, вихревым конусным потоком, нагнетает Эфир к центру, звёзд и планет.

Научные значения данной идеи заключаются в том, что она полностью меняет представление о окружающем нас мире и Вселенной.

Благодаря данной научной идее можно объяснить формирование плазменного кристалла, который был получен на орбитальной станции «Мир» в течении восьмилетнего эксперимента, потерю мышечной массы космонавтов, находящихся длительное время на орбите, создать новую теорию возникновения вселенной в основе которой будет не материя, а сознание. Она позволит нам отказаться от большого взрыва и даст возможность заглянуть в начало начал.

Благодаря данному открытию, можно будет практически со 100% вероятностью, просчитать возникновение землетрясений, возможно даже за несколько суток до их начала. Разработать новые технологии и т. д. и т. п.

Сущность научной идеи заключается в том, что мною обоснована взаимосвязь между гравитацией и движущимся СВЕТОМ во взаимно противоположных потоках.

Доказано, что звезды излучают энергию в окружающее пространство в виде Света (в данном случае под Светом подразумевается Непрерывная Среда, которое является другим агрегатным состоянием Эфира.)

Как известно, освещенность

$$E = \frac{\Phi}{S} = \frac{\Phi}{4 * \pi * R^2}$$

Где: Φ – световой поток. Чем дальше находится от источника света, тем меньший световой поток приходится на единицу площади. Наука утверждает, что сила света не зависит от расстояния до источника света. Так ли это? Рассмотрим это на примере: см. рис. 18.

$$J_{\text{света}} = \frac{\Phi}{4 \star \pi R^2}$$



Рис.18 Световой поток в зависимости от расстояния

По данной формуле мы имеем: $J_1 = J_2 = J_3$.

Но это справедливо лишь только в том случае, если мы соберем световой поток со всей площади. Однако $S_1 < S_2 < S_3$, значит $\Delta\Phi_1 > \Delta\Phi_2 > \Delta\Phi_3$ приходящийся на единицу площади.

Если $S_1 < S_2 < S_3$, то $J_1 > J_2 > J_3$.

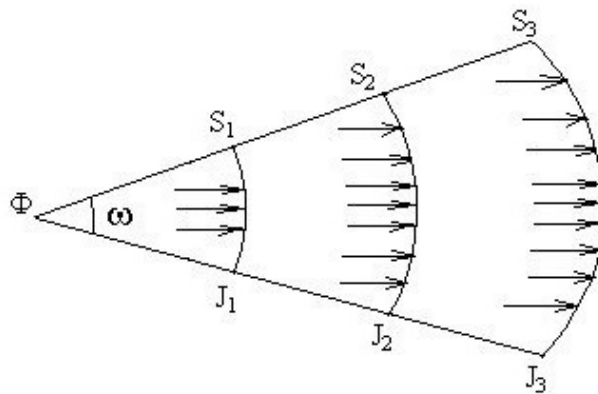
И чем дальше от источника света, тем меньше светового потока приходится на единицу площади, соответственно, чем дальше от источника света, тем сила света меньше. Значит: $J = E \cdot S$.

Рассмотрим два источника света, световые потоки которых известны и $\Phi_1 > \Phi_2$.

Освещенность от первого источника:

$$E_1 = \frac{\Phi_1}{4 \cdot \pi \cdot R_1^2}$$

от второго:

$$E_2 = \frac{\Phi_2}{4 \cdot \pi \cdot R_2^2}$$



Рис. 19 Равенство двух световых потоков в точке O

Равенство освещенности от Φ_1 и Φ_2 будет в некоторой точке O.

$$E_1 = E_2$$

Тогда:

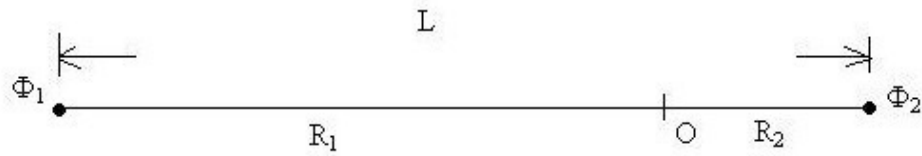
$$\frac{\Phi_1}{R_1^2} = \frac{\Phi_2}{R_2^2}$$

$$\frac{R_1^2}{R_2^2} = \frac{\Phi_1}{\Phi_2}$$

$$\frac{R_1}{R_2} = \sqrt{\frac{\Phi_1}{\Phi_2}}$$

Если будет известно расстояние между источниками света L , то $R_1 = L - R_2$, отсюда:

$$\frac{L - R_2}{R_2} = \sqrt{\frac{\Phi_1}{\Phi_2}}$$

$$R_2 = \frac{L}{1 + \sqrt{\frac{\Phi_1}{\Phi_2}}}$$

$$R_1 = \frac{L}{1 + \sqrt{\frac{\Phi_2}{\Phi_1}}}$$

Рассмотрим ситуацию с гравитацией.

Возьмем две массы $m_1 > m_2$ излучающие СВЕТ $\Phi_1 > \Phi_2$

Каждая масса будет концентрировать вокруг себя гравитационные потоки Эфира, плотность которых будет равна:

$$N_1 = \frac{m_1}{4 \cdot \pi \cdot R_1^2}; \quad N_2 = \frac{m_2}{4 \pi R_2^2}$$



Рис.20 Равенство двух Эфирных потоков в точке O

В некоторой точке O плотность гравитационных потоков будет равна:

$$\frac{m_1}{4 \cdot \pi \cdot R_1^2} = \frac{m_2}{4 \cdot \pi \cdot R_2^2} \text{ отсюда: } \frac{R_1^2}{R_2^2} = \frac{m_1}{m_2}; \quad \frac{R_1}{R_2} = \sqrt{\frac{m_1}{m_2}}$$

тогда, если расстояние между массам L, то:

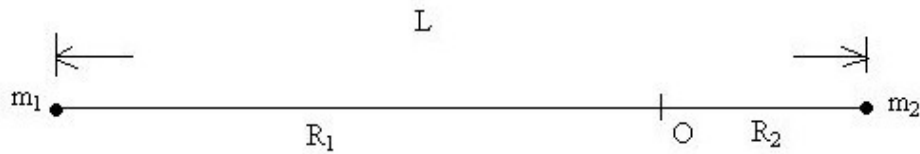
$$R_2 = \frac{L}{1 + \sqrt{\frac{m_2}{m_1}}}; \quad R_1 = \frac{L}{1 + \sqrt{\frac{m_1}{m_2}}}$$

Отсюда силу взаимодействия двух масс можно определить по формуле:

$$F = \frac{m_1}{4 \cdot \pi \cdot \left(\frac{L}{1 + \sqrt{\frac{m_2}{m_1}}} \right)^2} \cdot S_B \cdot g_B \text{ или } F = \frac{m_2}{4 \cdot \pi \cdot \left(\frac{L}{1 + \sqrt{\frac{m_1}{m_2}}} \right)^2} \cdot S_B \cdot g_B$$

где S_B – площадь взаимодействия двух масс.

g_B – ускорение в точке равенства гравитационных потоков.

Поэтому классическая формула не верна в своей основе. Предполагается, что гравитационное поле формирует не масса, а фактически поле формирует СВЕТОВОЙ поток. Коэффициент пропорциональности уточняет силу взаимодействия, т.к. большая масса излучает и боль-

ший световой поток. Поэтому у тел, практически отсутствует гравитационное взаимодействие, т.к. световые потоки излучаемые ими очень не значительны.

Рассмотрим пример:



Рис. 21 Взаимодействие Земли и Солнца

$L = 150\,000\,000$ км.

$m_c = 342\,000 m_3$

то: R_1 будет равен примерно 256 000 км

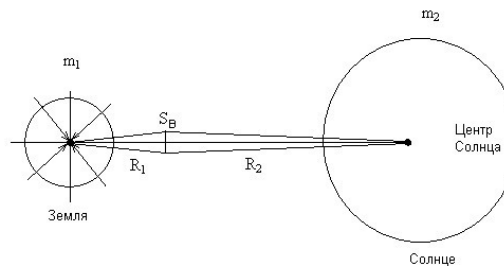
Удвоенная сила взаимодействия будет формироваться за счет массы земли.



Рис. 22 Формирование силы гравитационного воздействия на тело

Солнце через Землю перекачивает Эфир. За счет того, что Эфир увлекает своим движением Землю в сторону Солнца, происходит смещение Земли в сторону Солнца, возникает ощущение притяжения Земли Солнцем. Аналогично происходит и с Луной.

Гравитация – поток Эфира и не только. Именно из Эфира сформированы электроны, протоны и нейтроны – основа современной материи. Эфир, аннигилируя в недрах звёзд и планет, переходит в другое агрегатное состояние – СВЕТ, что и является источником энергии звёзд. Именно в этом причина того, что недра планет раскалены. Эфирные потоки внутри вещества формируют межатомные и межмолекулярные связи.

Если мы в точку равенства гравитационных потоков Солнца и Земли, поместим материальный объект, допустим Луну, и если центр тяжести Луны постоянно будет находиться на линии соединяющей центры тяжести Солнца и Земли, то Луна никогда не упадет на землю. Даже если мы приложим к луне силу, что бы приблизить её к земле, то чем ближе к Земле мы будем приближать Луну, то тем большее усилие мы будем прилагать. Нам будет казаться, что взаимодействие Луны с Солнцем будет увеличиваться, а Луны с Землей уменьшаться. В действительности это не так, просто чем ближе к Земле будет Луна, тем более плотный поток между Землей и Солнцем будет на неё действовать, и соответственно, более плотный поток рождает и большую силу.

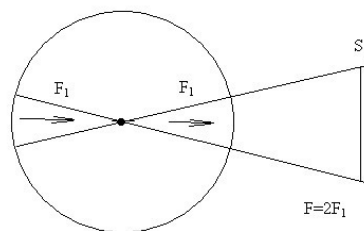
Разломы и сдвиги земной коры по разломам, провоцирует гравитационное взаимодействие Земли с Солнцем и Луной. И если гравитационное взаимодействие с Солнцем выгибает земную кору от центра Земли, то взаимодействие с Луной, наоборот, прижимает земную кору

к центру Земли. Земная кора постоянно деформируется и за миллионы лет сформировались тектонические разломы земной коры.



Рис. 23 Гравитационное взаимодействие Земли с Луной и Солнцем

Поэтому при Солнечном затмении практически всегда происходят землетрясения.

Теперь нужно разобраться, как же движутся встречные потоки СВЕТА и Эфира.

Свет движется от солнца в двух направлениях (по винтовой конусной траектории и сам конус вращается), за счёт этого и нагнетается Эфир к центру звёзд, в пределах определенного телесного угла. По моим данным телесный угол равен 2%. Всего у каждого материального объекта 50 таких секторов.

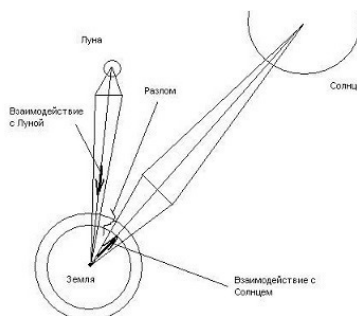

Рис.24 СВЕТОЭфирный поток

В гравитационном поле Земли таких потоков, вероятно, тысячи. Из таких потоков это поле и состоит.

Как видно из рис.24 потоки СВЕТА и Эфира не оказывают воздействие друг на друга. Чем ближе к материальному объекту, тем выше плотность СВЕТА и Эфира. Основная задача звезд Вселенной переработать Эфир в СВЕТ. И этот процесс носит название аннигиляция.

Доказательства достоверности научной идеи.

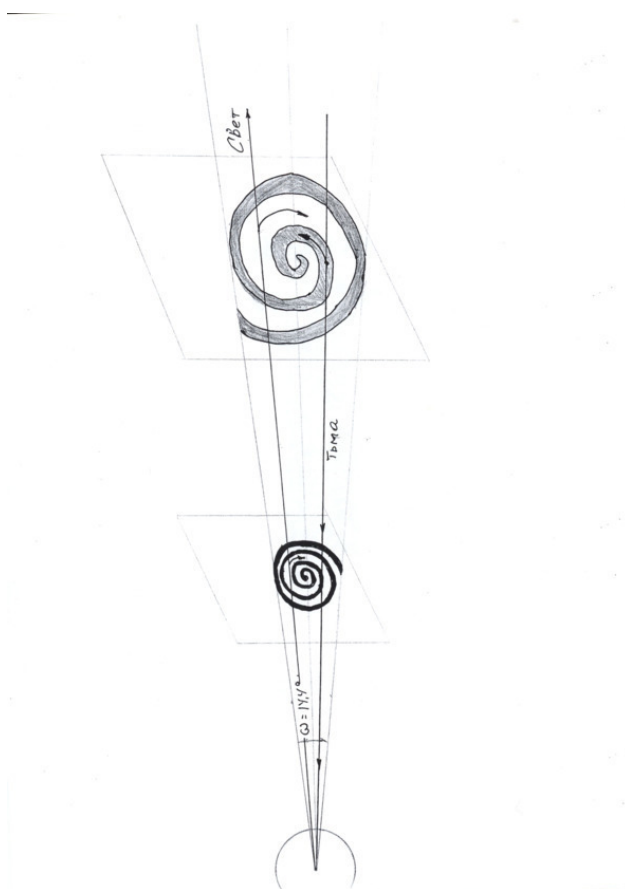
Для доказательства достоверности научной идеи могу привести экспериментальные данные, полученные современной наукой.

1. Восьмилетний эксперимент по формированию плазменного кристалла на орбитальной космической станции. В условиях, когда масса Земли не оказывает влияния на формирование гравитационного потока другой массой (в так называемой условиях невесомости), то гравитационные потоки Солнца и Земли могут воздействовать на плазму вызывая её движение.

2. Световые столбы-феномен Природы подтверждает существование СВЕТОЭфирных потоков, Рис.25.



Рис.25 Световые столбы-проявленные СВЕТОЭфирные потоки

3. Важное значение в данном случае приобретает критическая масса ядерного заряда. Ядерный взрыв на поверхности земли, предполагает иметь определенную массу Урана – 238. В космическом пространстве критическая масса будет другой. И если она будет больше чем на Земле, то можно будет с уверенностью говорить, что гравитационные потоки, формируемые Землей, повышают внутреннюю энергию ядерного заряда, что и позволяет уменьшить критическую массу в условиях Земли. Если критическая масса, в космическом пространстве, ядерного заряда будет меньше, чем на Земле, то это позволит сделать вывод, что Земля отбирает часть внутренней энергии ядерного заряда.

4. В качестве доказательства можно использовать и возможность научного расчета места и времени землетрясения, ориентируясь положениями Земли, Солнца, Луны и др. планет.

5. В качестве доказательства можно использовать научные данные о том, что Юпитер испускает в окружающее пространство энергии значительно больше, чем получает от Солнца, а также то что ядро Земли имеет высокую температуру, а Солнце светит миллиарды лет.

6. В качестве доказательства можно использовать то, что во Вселенной, начиная от электрона и заканчивая Галактиками, все движется, а источник движения есть СВЕТ, т.к. двигаясь Сам, движет всё во Вселенной

7. В качестве доказательства можно использовать и факт внезапной потери высоты международной космической станцией. В момент, когда выброс из солнечного ядра оказывается на луче соединяющем центры тяжести Солнца и Земли, происходит максимальный отток темной энергии от Земли к Солнцу, что в свою очередь способствует увеличению притока темной энергии к Земле, и как следствие увеличивается сила взаимодействия между международной космической станцией и Землей. Станция соответственно потеряла высоту, что и было зарегистрировано в декабре 2004 года. Увеличение же притока Эфира к Солнцу с помощью планет солнечной системы, позволяет солнцу регулировать свою активность.

8. В качестве доказательства можно использовать и следующий эксперимент. Взвесим одну и ту же массу на пружинных весах в момент наибольшей и наименьшей солнечной активности. Весы зафиксируют массу большую в период наибольшей солнечной активности.

9. Наукой доказано, что СВЕТ может и толкать и тянуть: [52]



Рис.26 Толкающая сила Света

Цитата: «В своём эксперименте Леонхардт и его коллеги продемонстрировали, что поверхность жидкости можно заставить изогнуться внутрь, что будет соответствовать толкающему давлению света, и сделать это при помощи относительно широкого пучка излучения в относительно крупном контейнере. Эти два фактора заставляют свет формировать структуру потока в жидкости.

Леонхардт и его команда решили повторить свой эксперимент и, как только они использовали узкий луч и малый контейнер, проявилось тянущее давление света. Это означает, что характер давления зависит не только от света, но и от самой жидкости, поясняют исследователи.» Конец цитаты.

СВЕТ единственная Среда претендующая на звание «тёмной энергии».

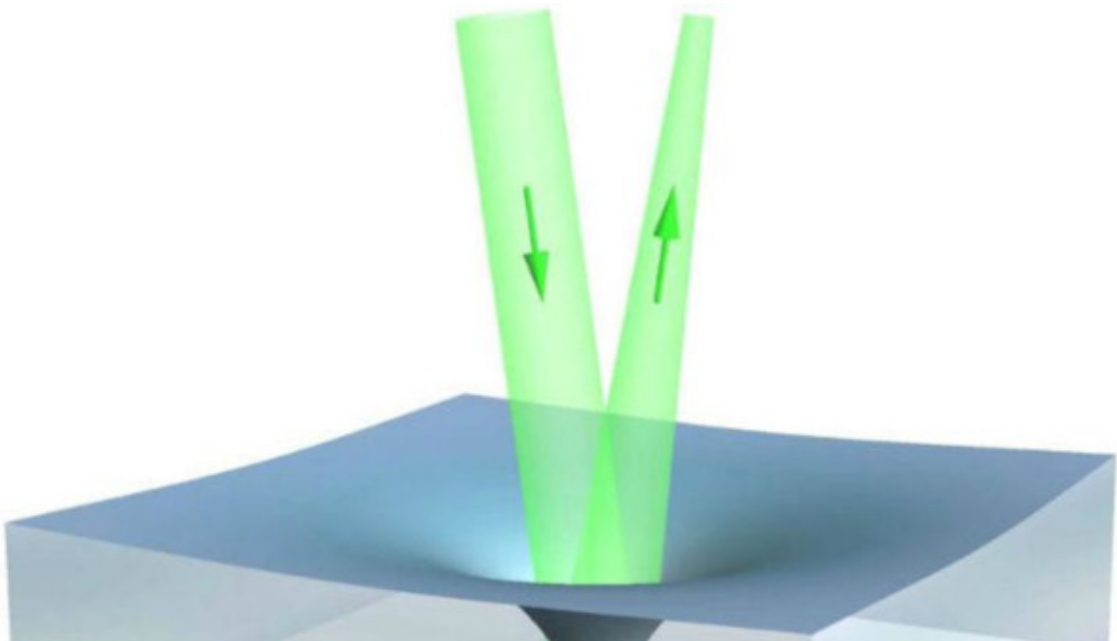
10. Обнаружена вихревая структура Светового потока. 6 лет я о ней твержу. [53]



Рис.27 Вращение Светового луча (СветоЭфирного потока)

Японские, украинские, американские и корейские ученые открыли новые необычные свойства света. Авторы опубликовали исследование в журнале Nature Communications, кратко с ним можно ознакомиться на сайте RIKEN, крупного японского Института физико-химических исследований.

Исследуя динамические характеристики эванесцентной волны, ученые обнаружили, что ее импульс и спин имеют поперечные компоненты, которые ориентированы под прямым углом к направлению распространения. Физики также открыли, что поперечная компонента спина не зависит от поляризации и спиральности. Свойства исследованных волн, как заявляют авторы, в некотором смысле противоположны свойствам обычных волн.

11. Свет превратили в сверхтекучую жидкость [72]

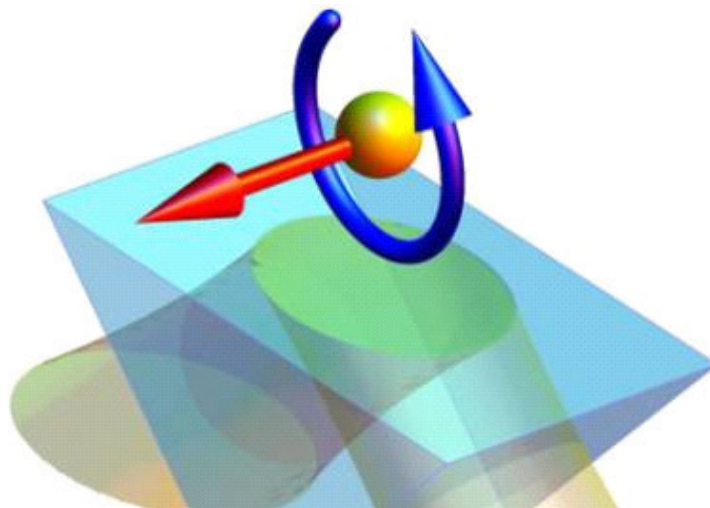

Рис.28 Изображение: Polytechnique Montreal

Физики из итальянского исследовательского института CNR NANOTEC превратили свет в аналог квантовой жидкости, используя электроны из органических молекул. Новая форма материи способна «обтекать» препятствия, не создавая замедляющей ее ряби. Статья ученых опубликована в журнале Nature Physics. Кратко о ней сообщается на сайте Phys.org

Эффект сверхтекучести возникает, когда скопление частиц или атомов (относящихся к бозонам) охлаждаются почти до абсолютного нуля. Поскольку бозоны, в отличие от фермионов, могут занимать одно и то же квантовое состояние, они все достигают минимально возможного энергетического уровня. Тепловое движение прекращается, однако начинают проявляться квантовые эффекты. В результате атомы начинают «течь» без трения, просачиваясь сквозь узкие щели и капилляры. Такое вещество называют квантовой жидкостью.

Ученые показали, что форму материи с похожими свойствами можно создать при комнатной температуре с помощью поляритонов – квазичастиц, возникающих при взаимодействии

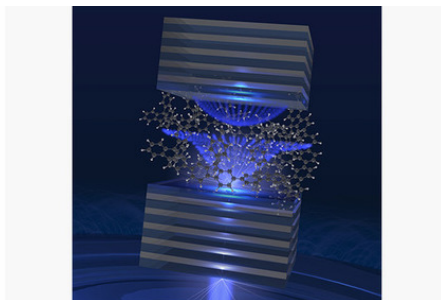
фотонов с колеблющимися частицами какой-либо среды. Поляритоны, таким образом, представляют собой волну, состоящую из двух компонентов – электромагнитных колебаний и возбуждений среды.



Рис.29 Изображение: Polytechnique Montreal

В ходе эксперимента использовалась сверхтонкая пленка из органических молекул, которую поместили между двух зеркал с очень высокими коэффициентами отражения. Ученые запустили в устройство фотоны, которые попадали в зеркальную ловушку и крепко «зацеплялись» за молекулы, порождая, по словам самих физиков, гибридную жидкость, состоящую из света и материи. Последняя может свободно течь, не замедляясь при встрече с каким-либо препятствием, поскольку в ней не возникают турбулентные вихри.

По словам исследователей, полученные ими результаты показывают, что сверхтекучее вещество можно получить, не прибегая к сильному охлаждению. Это позволит создавать устройства на основе фотонной супержидкости, в которых трение и сопутствующие потери тепла будут сведены к минимуму. Конец цитаты.

Жидкостью может быть только то, что по своей Природе изначально является жидкостью. Учёные просто создали условия, при которых СВЕТ проявил свои истинные свойства. СВЕТ-жидкость.

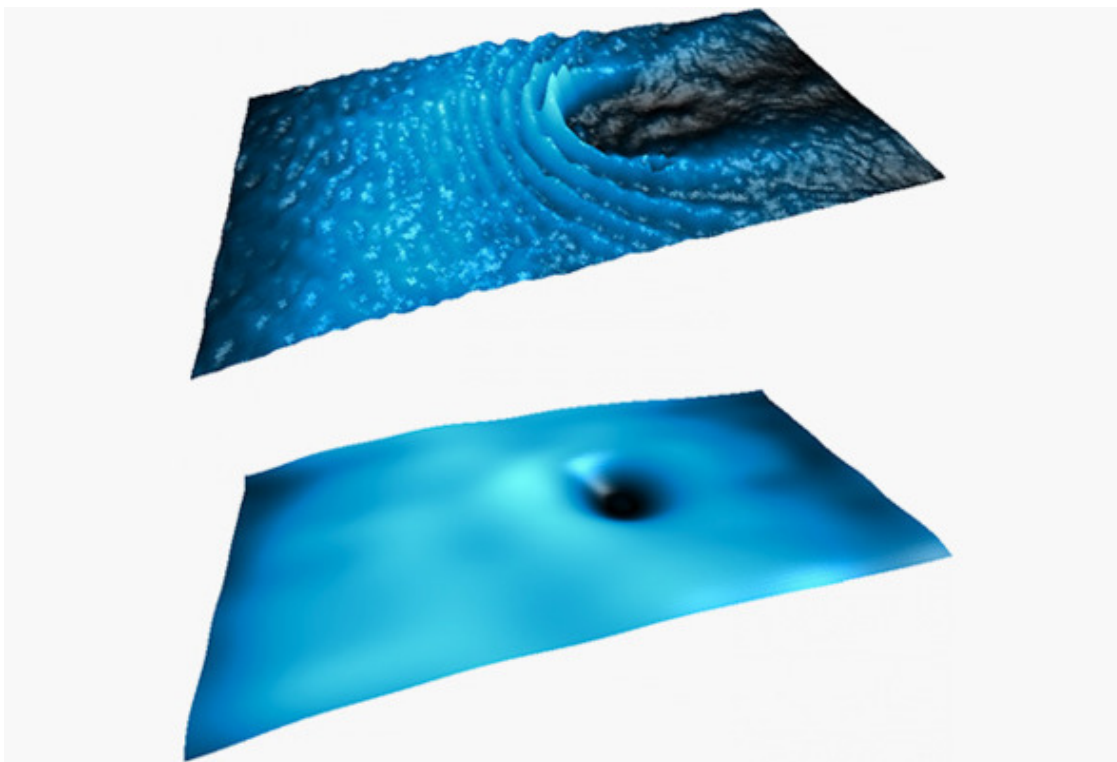
12. Ученые смогли создать серебряные наноглы оптическим вихрем

<https://ria.ru/science/20170531/1495399543.html> [73]



Рис.30 Схема образования наноиглы на поверхности металла под действием оптического вихря.

МОСКВА, 31 мая – РИА Новости. Ученые Дальневосточного федерального университета и Дальневосточного отделения Российской академии наук обнаружили новое свойство вихревых лазерных импульсов создавать металлические наноиглы. Выявленный эффект может расширить возможности лазерной печати, позволит создавать принципиально новые наноструктуры с помощью лазерных импульсов. Результаты исследования опубликованы в серии статей в авторитетных научных журналах Optics Express, Applied Physics Letters, ACS Applied Materials and Interfaces.

Как сообщил научный сотрудник кафедры теоретической и ядерной физики Школы естественных наук ДВФУ Александр Кучмижак, группой ученых ДВФУ и ДВО РАН проведена серия экспериментов по микроскопической печати на металлических пленках из золота и серебра оптическими вихрями – особыми лазерными импульсами. Под воздействием лазера на поверхности пленок появлялись конусообразные формы с размером у основания менее 1 микрона и толщиной «острия» от 10 до 20 нанометров.

Схематическое изображение процесса формирования спиральных наноигл на серебряной пленке под действием вихревых импульсов. На крайнем правом изображении, полученном при помощи сканирующего электронного микроскопа, красными стрелками показано направление закрученности.

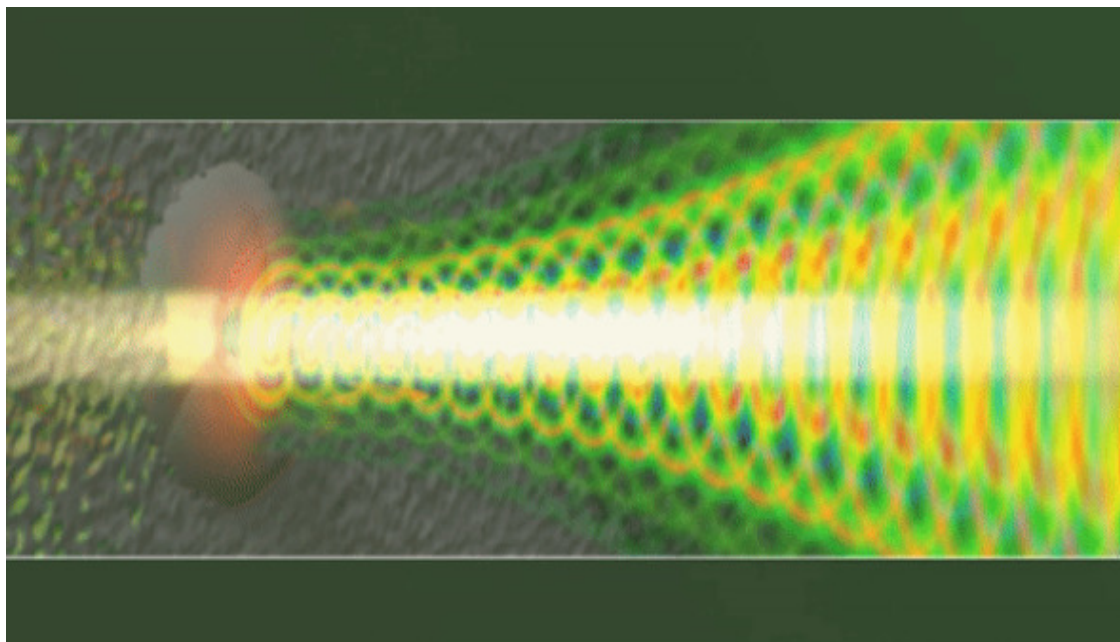
При этом получившиеся металлические наноконусы оказались закрученными в направлении вращения облучающего их оптического вихря.

«Оптический вихрь – один из наиболее интересных видов лазерных пучков. Особенность в том, что его волновой фронт при распространении в пространстве вращается подобно сверлу. При воздействии на металлическую пленку он плавит ее в точке импульса и вытягивает из нее микроскопическую иглу, закрученную в направлении вращения вихря. Изучению физических свойств этого процесса мы посвятили специальное исследование», – рассказал Александр Кучмижак. Конец цитаты.

В данной работе ясно представлено, что СВЕТОВОЙ поток имеет вихревую природу, Рис.31.



Рис.31 СВЕТОЭфирный поток



Рис.32 Дифракция СВЕТА

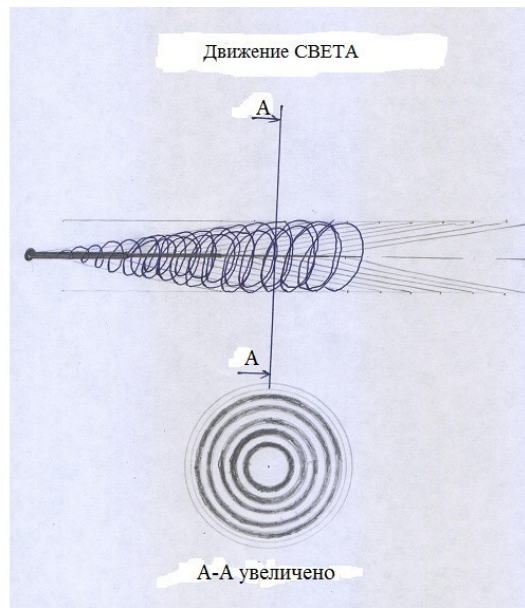

Рис.33 Представление о длине волны СВЕТА

Чем отличается изображение СВЕТОВОГО потока, представленное в исследовании от моих представлений? Только тем, что поток лазера сжат устройством. Больше ничем.

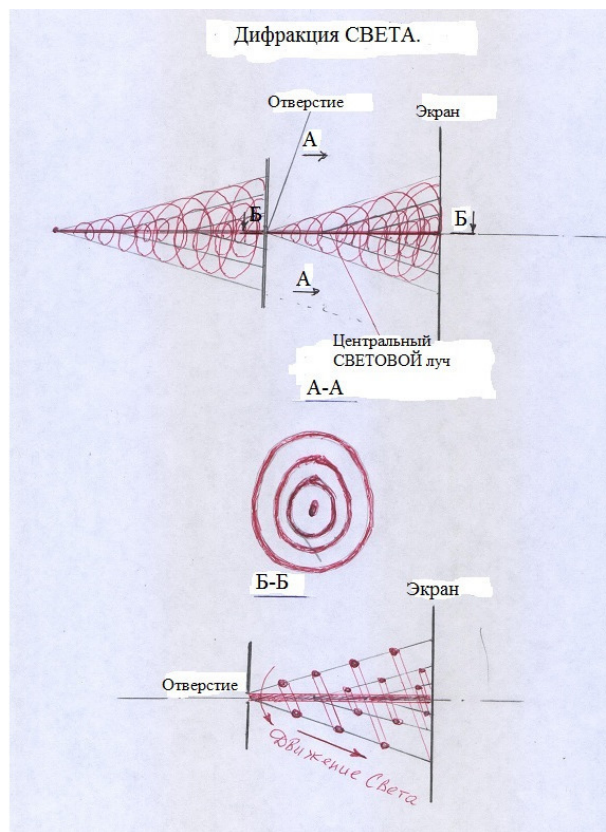
13. Ученые объяснили происхождение «огненных волос» на Солнце

http://www.astronews.ru/cgi-bin/mng.cgi?page=news&news=9919&utm_referrer=https%3... [74]

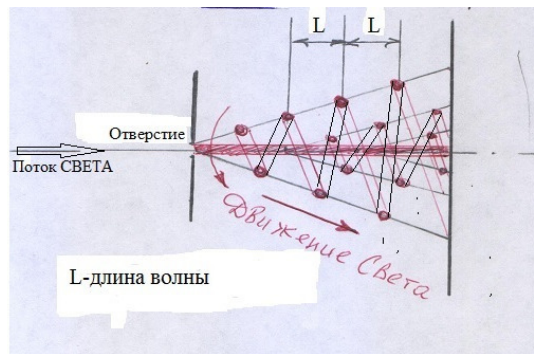

Рис.34 «Огненные волосы» на Солнце

Если мы взглянем днем на небо, то Солнце будет представляться нам как ровный и «спокойный» сияющий плоский диск. В действительности же, солнечная поверхность пребывает в непрерывном, «кипящем» движении, где ежедневно происходит возникновение крупных вспышек (корональных выбросов массы), путем которых раскаленная материя звезды, а точнее ее сотни миллионов тонн, как бы «катапультируются» в открытое космическое пространство.

Однако, солнечные выбросы, а вернее их главный источник – это не вспышки. По большей части им является солнечный ветер и основные элементы тонкой структуры хромосферы Солнца (спикулы), иначе – протуберанцы у поверхности светила, откуда вырывается за пределы Солнца его ускоряющаяся материя. С близкого бы расстояния, если бы это было возможно, нам бы показалось, что солнечный шар весь покрыт шевелящимися «огненными волосами».

Именно для исследования Солнца, в 2013 году NASA запустила космический спутник IRIS (Interface Region Imaging Spectrograph), чтобы пронаблюдать за возникновением этих вспышек и происходящими процессами во внешней оболочке звезды.

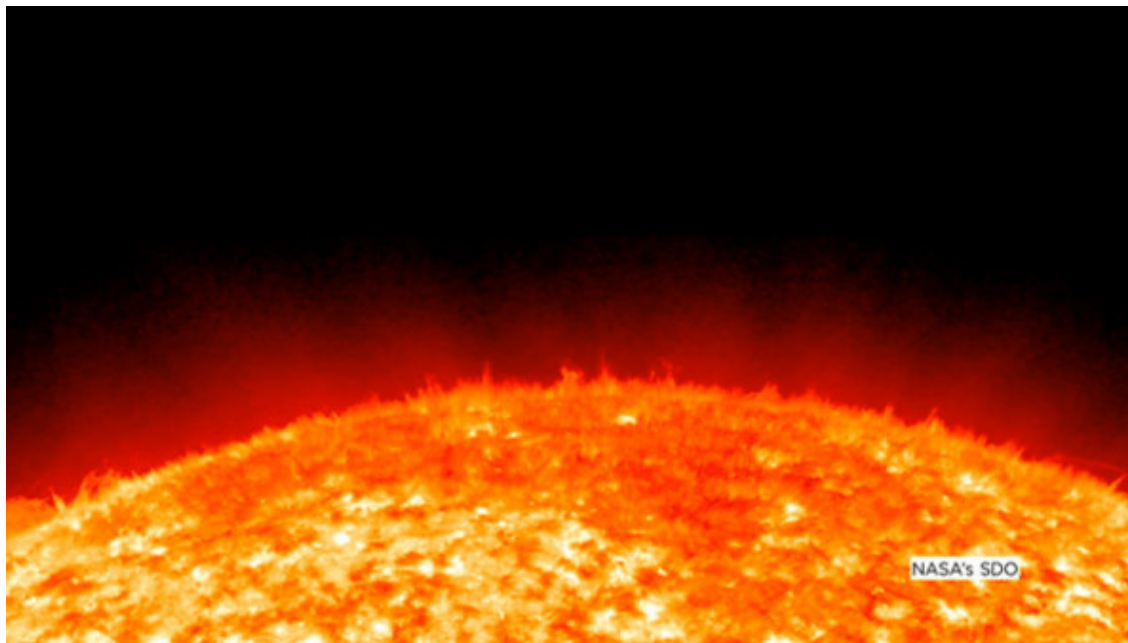
Проанализировав полученные зондом данные, сотрудник Лаборатории солнечной астрофизики американской компании Локхид-Мартин в Пало-Алто – Хуан-Мартинез-Сикора (Juan Martinez-Sykora) вместе со своими коллегами выяснили причину существования подобных «огненных волос» на поверхности Солнца. Ежесекундно во внешней оболочке светила мгновенно зарождаются и пропадают миллионы спикул. Корональные выбросы из них в миг «набирают» высоту десятков тысяч километров, после чего: либо падают обратно, либо «улетучиваются» в открытый космос.

С помощью созданной компьютерной модели недр светила, ученым удалось разгадать тайну «огненных волос», существующих на Солнце. Оказалось, что приповерхностные слои звезды «кишат» нейтральными атомами, которые, как было выяснено, кардинальным образом изменяют поведение линий магнитного поля в верхней части хромосферы, вырабатывающиеся «кипящей» солнечной материей в более глубоких недрах светила.

Они не «сцепляются» с линиями магнитного поля, благодаря чему те с легкостью выходят «наружу» вместе с заряженными частицами, поэтому словно движением катапульты, они выбрасываются в атмосферу Солнца и в открытое космическое пространство. За счет этого же процесса, как говорят ученые, разогревается выбрасываемая плазма и происходит возникновение особых магнитных волн, связанных с солнечным ветром.

Предполагается, что после разгадки механизма зарождения «огненных волос» на поверхности Солнца, более точно можно будет прогнозировать «солнечную погоду» и продвинуться в объяснении образования других типов вспышек. Конец цитаты.

Что нам важно знать из этого сообщения? Что такое спикулы, которые лежат в основе «огненных волос» Солнца?

Спикулы (от лат. *spiculum* – кончик, *остриё*) – основные элементы тонкой структуры хромосферы Солнца. Если наблюдать лимб Солнца в свете определённой спектральной линии, то спикулы будут видны как достаточно тонкие, в масштабах Солнца (диаметром от 500 до 1200 км) столбики светящейся плазмы. Эти столбики выбрасываются из нижней хромосферы со скоростью около 20 км/с на 5—10 тыс. км вверх. Спикула живёт 5—10 минут. (Из Вики)

Есть ли ещё исследования так или иначе связанные с «остриём». Конечно есть и мы его рассмотрели выше в пункте 12 о серебряных наноиглах.

Цитата:



Рис.35 Схема образования наноиголки на поверхности металла под действием оптического вихря.

Получается, что остриё на Солнце формируют лучи лазера? Нет. Понятно, что природа возникновения *остриё* на Солнце и серебряных наноигол одна и в её основе лежит СВТОЭфирный вихрь.

14. Ученые попытались объяснить случаи необычного свечения неба в ночное время. [75]

На протяжении двух тысяч лет учёные, философы и журналисты пытались разгадать природу редких атмосферных явлений, которые получили название «ярких ночей». Исторически к ним относят случаи необычного свечения неба в ночное время в умеренных широтах, которое позволяет спокойно читать книгу или разглядывать силуэты далёких гор.

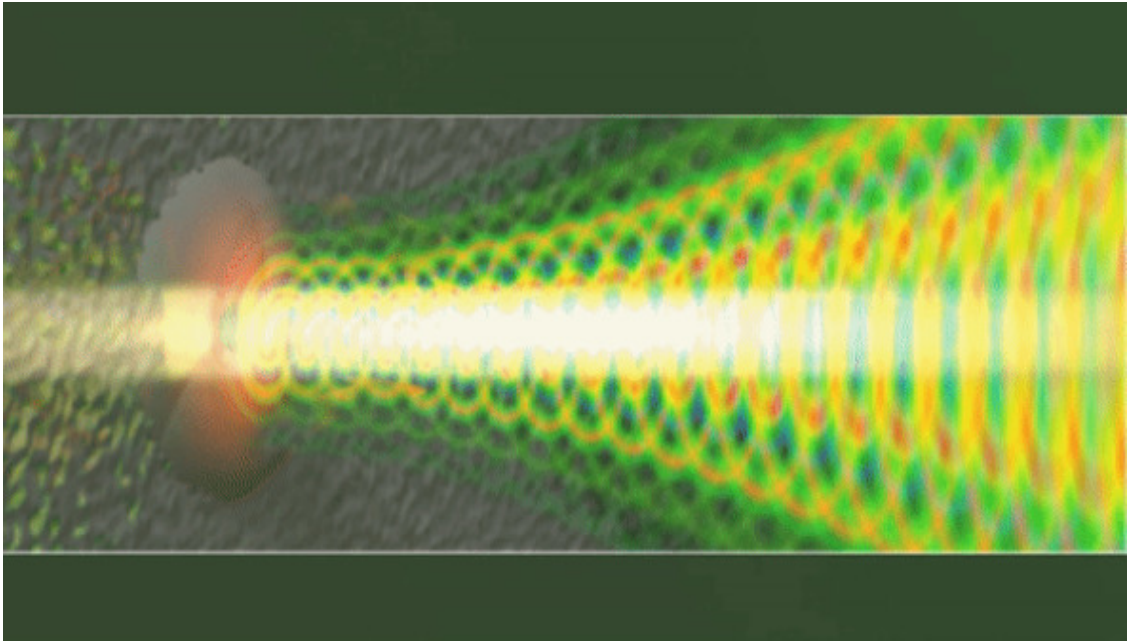

Рис.36 Свечение неба ночью

В самом начале первого столетия одним из первых «яркие ночи» описал автор энциклопедии «Естественная история» Плиний Старший. Другие упоминания в газетах и научной

литературе относятся к 1783, 1908 и 1916 годам. Сегодня из-за сильного свечения городов наблюдать природный феномен можно было бы только в удалённых районах.

Но это явление настолько редкое и локализованное, что никто из современных исследователей не видел «яркие ночи» собственными глазами, что порождало вполне законные сомнения об их реальном существовании.

Тем не менее аномалия была зарегистрирована инструментально интерферометром WINDII, установленном на исследовательском спутнике верхней атмосферы NASA (UARS). Сам аппарат закончил свою миссию ещё в 2005 году, но собранные им данные продолжают обрабатывать до сих пор.

Дело оставалось за малым – объяснить природу явления. Взяться за это решили специалисты из Йоркского университета в Торонто Гордон Шеппард (Gordon Shepherd) и Ёнмин Чхо (Youngmin Cho).

«Яркие ночи действительно существуют, и они наверняка являются вариантом собственного свечения атмосферы, которое можно наблюдать со спутников», – рассказывает Шеппард в пресс-релизе университета.

Собственное свечение атмосферы как таковое обусловлено излучением света в ходе химических реакций в верхних слоях атмосферы. В частности, основной зелёный свет возникает при расщеплении молекулярного кислорода на отдельные атомы.

Учёные на протяжении двух лет выискивали в данных WINDII необычные профили собственного свечения атмосферы, отсеивая падение метеоритов и полярные сияния, которые имеют свои чёткие подписи. В итоге исследователям удалось выделить 11 подходящих событий, два из которых были описаны ими в статье, опубликованной в издании *Geophysical Research Letters*.

Оказалось, что во время «ярких ночей» интенсивность собственного свечения атмосферы увеличивается от четырёх до десяти раз. А наблюдать данный эффект в различных местах земного шара можно примерно в 7% ночей. Авторы работы уверены, что, базирясь на полученных ими данных, любой астроном рассчитает, когда ему наблюдать за редким атмосферным явлением.

Открытие Шепарда и Чхо имеет важное значение для современной астрономии. Явления «яркой ночи» могут вносить существенные коррективы в точность данных, получаемых наземными чувствительными приборами, и предсказание их появления позволит избежать серьёзных ошибок. Конец цитаты.

Несомненно, данный феномен связан со СВЕТОЭфирными потоками, излучаемыми из недр Земли. И если зимой городское освещение позволяет проявить эти потоки в виде СВЕТОВЫХ столбов, то в тёплые периоды года это выражается в свечении атмосферы. Связано это с наличием воды в атмосфере в виде испарений, которые не ухудшают видимость, но переизлучают в атмосфере видимое излучение из недр.

Конец ознакомительного фрагмента.

Текст предоставлен ООО «ЛитРес».

Прочитайте эту книгу целиком, [купив полную легальную версию](#) на ЛитРес.

Безопасно оплатить книгу можно банковской картой Visa, MasterCard, Maestro, со счета мобильного телефона, с платежного терминала, в салоне МТС или Связной, через PayPal, WebMoney, Яндекс.Деньги, QIWI Кошелек, бонусными картами или другим удобным Вам способом.